

2020 RSK全国選抜ジュニアテニス大会 岩手県予選会 男子シングルス本戦

フィードインコンソレーション  
5R 4R 3R 2R 1R

メインドロー  
1R 2R SF F

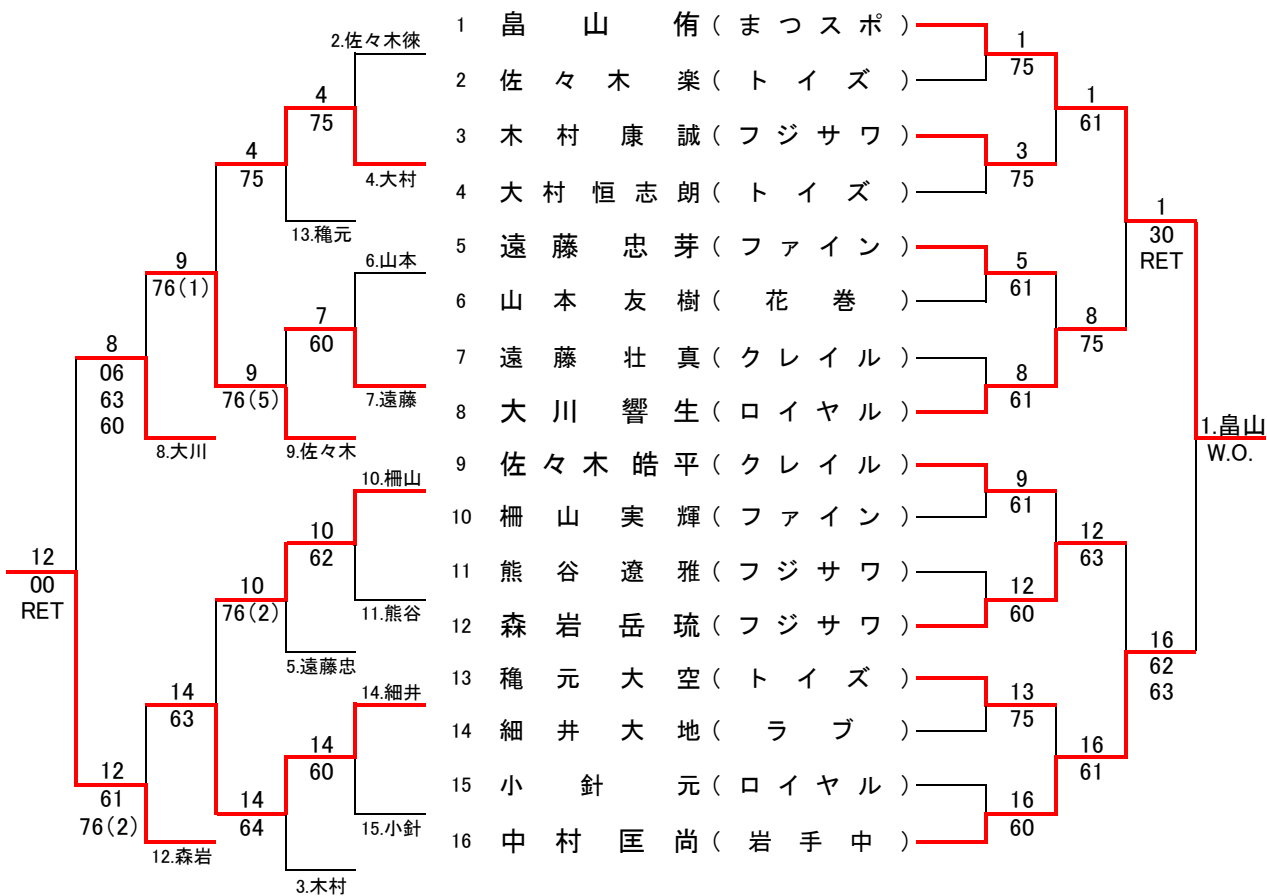

推薦順位決定戦 〈5位・6位〉

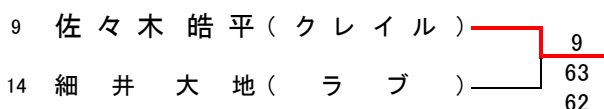

推薦順位決定戦 〈7位・8位〉

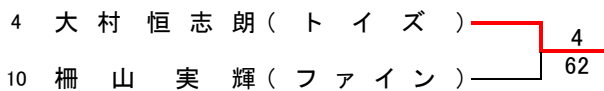

- 1 位 島 山 侑
- 2 位 中 村 匡尚
- 3 位 森 岩 岳琉
- 4 位 大 川 響生
- 5 位 佐 々 木 皓平
- 6 位 細 井 大 地
- 7 位 大 村 恒 志 朗
- 8 位 柵 山 実 輝

2020 RSK全国選抜ジュニアテニス大会 岩手県予選会 男子シングルス  
予選

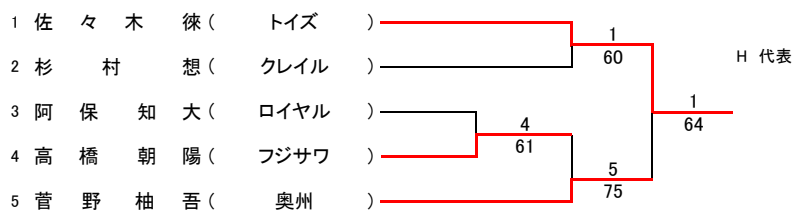
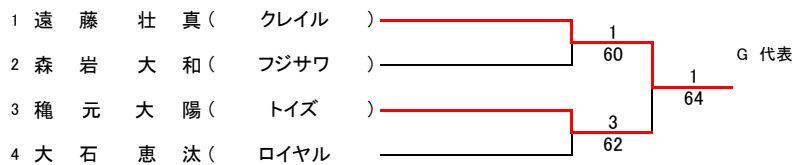
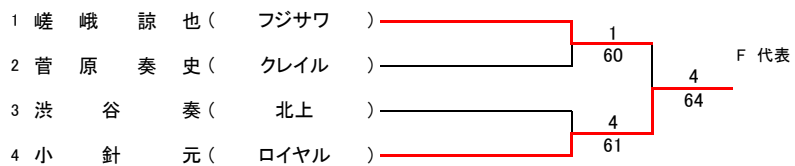
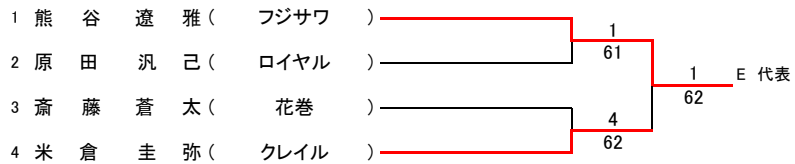
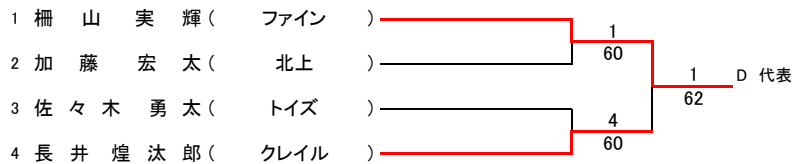
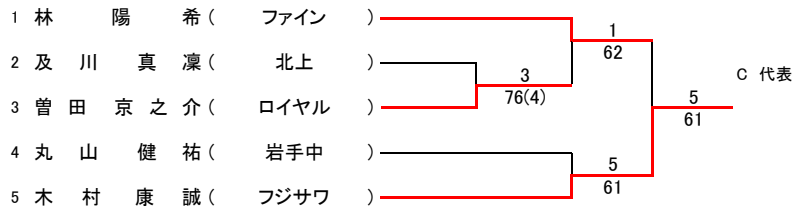
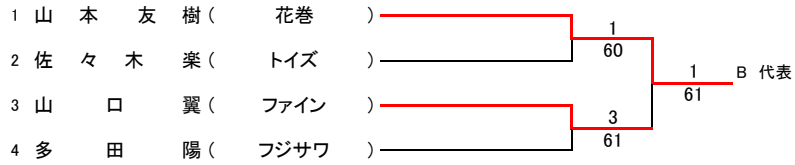
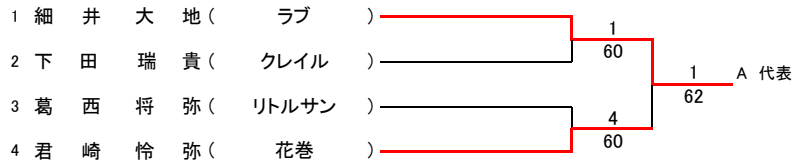

2020 RSK全国選抜ジュニアテニス大会 岩手県予選会 女子シングルス本戦

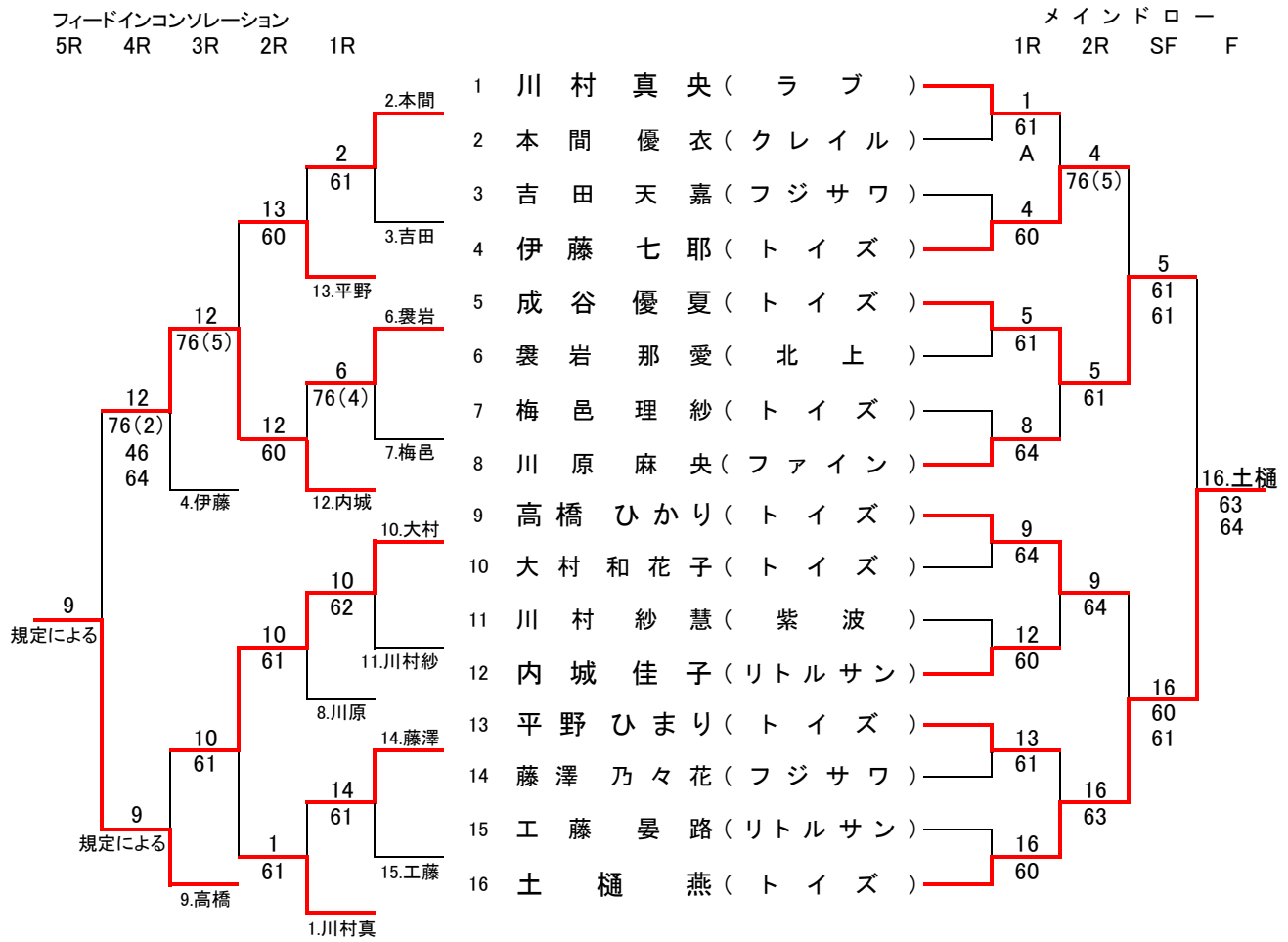

推薦順位決定戦 〈5位・6位〉

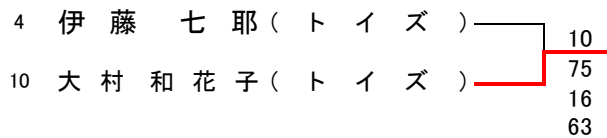

推薦順位決定戦 〈7位・8位〉

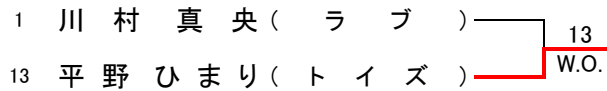

- 1 位 土 樋 燕
- 2 位 成 谷 優夏
- 3 位 高 橋 ひかり
- 4 位 内 城 佳子
- 5 位 大 村 和花子
- 6 位 伊 藤 七耶
- 7 位 平 野 ひまり
- 8 位 川 村 真 央

2020 RSK全国選抜ジュニアテニス大会 岩手県予選会 女子シングルス  
予選

1 川村 紗 慧 ( 紫波 ) ————— 1 A 代表  
63  
2 吉田 実 礼 ( トイズ ) —————

1 小野寺 星 花 ( ファイン ) ————— 3 B 代表  
60  
2 下田 咲 綺 ( クレイル ) ————— 3  
61  
3 褓岩 那 愛 ( 北上 ) —————

1 藤澤 乃々花 ( フジサワ ) ————— 1 C 代表  
63  
2 春日谷 由 奈 ( クレイル ) ————— 2  
61  
3 藤原 珠 那 ( トイズ ) —————

1 吉田 天 嘉 ( フジサワ ) ————— 1 D 代表  
61  
2 富田 蘭 ( 北上 ) —————

1 大村 和 花 子 ( トイズ ) ————— 1 E 代表  
60  
2 伊藤 彩 楽 ( 山清 ) —————

1 梅 邑 理 紗 ( トイズ ) ————— 1 F 代表  
62  
2 育村 姫 翠 ( 紫波 ) —————

1 本間 優 衣 ( クレイル ) ————— 1 G 代表  
61  
2 高峯 麻 里 安 ( 北上 ) —————

1 北館 彩 希 ( 紫波 ) ————— 2 H 代表  
63  
2 工藤 晏 路 ( リトルサン ) ————— 2  
60  
3 伊藤 希 楽 ( 山清 ) —————